

「誰が持ってる？あれどこいった？」を見える化！
法人向け所在管理ソリューション MAMORIO Biz
～企業の大切な資産の所在を自動で管理
紛失事故の再発防止を実現！～

MAMORIO Biz

ご紹介資料 ver7.0

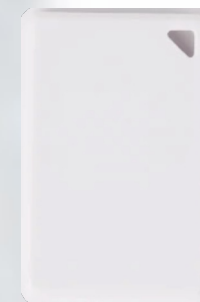
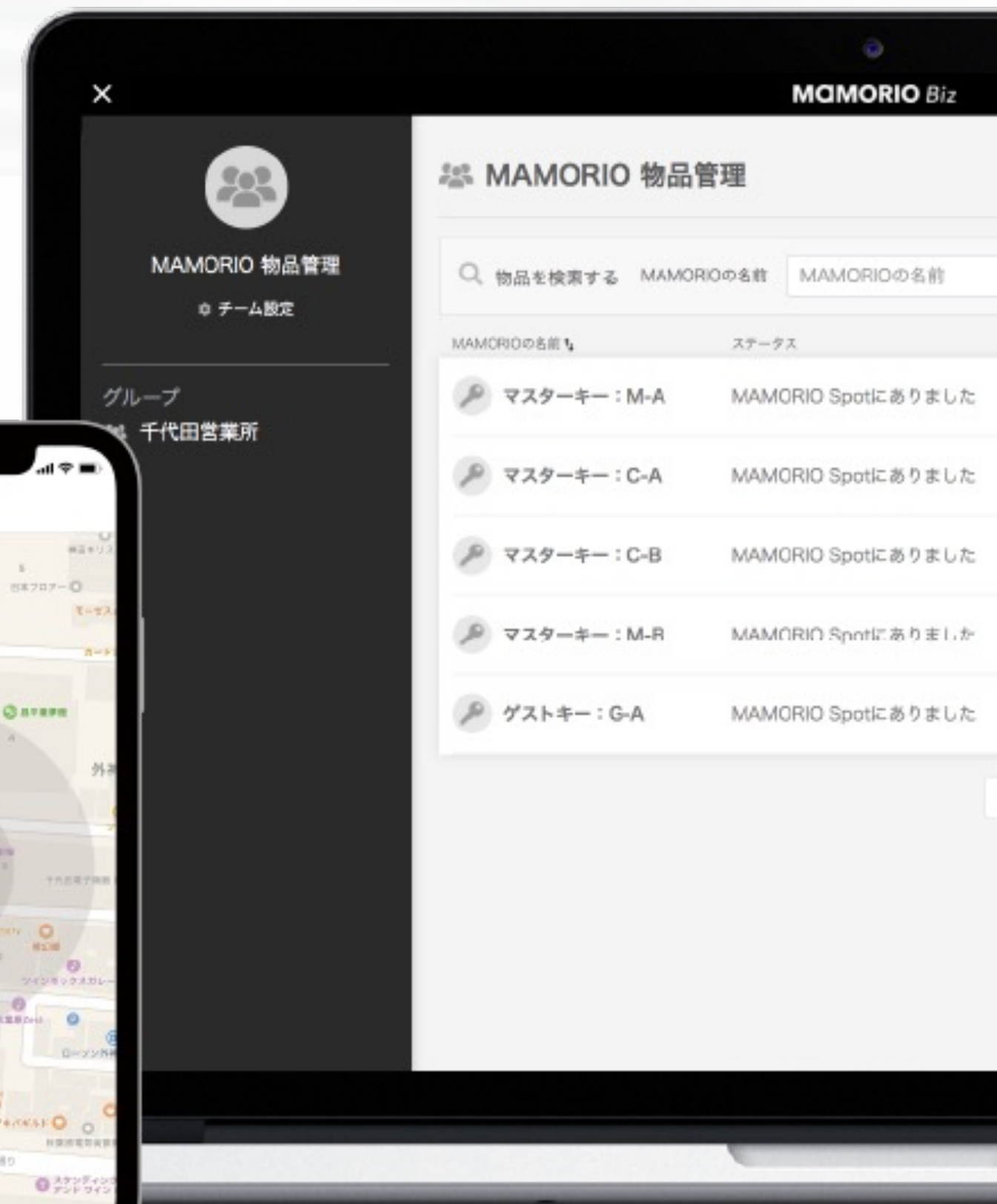

MAMORIO Biz

-ご紹介資料 アウトライン-

①会社概要

-ビジョン

②企業の紛失における問題

-紛失によるリスク

③MAMORIO Bizのご紹介

-概要

-ご利用フロー

-MAMORIO Bizのメリット

-個人向けと法人向けの機能の違い

-ハードウェア

-管理コンソール

-その他機能のご紹介

-運用方法

-MAMORIO Biz plus for現場

-ご利用料金、オプション

-導入実績

-ご利用の企業様の業界・業種

④お問い合わせ先

私たちは「なくすを、なくす」をミッションに、
創業以来一貫して
紛失防止ソリューションを提供する企業です。

■ 社名	MAMORIO株式会社（旧社名：株式会社落とし物ドットコム）
■ 設立	2012年7月
■ 所在地	東京都千代田区外神田3-3-5 ヨシイビル 5F
■ 資本金	50百万円
■ 代表取締役	増木 大己
■ 業務内容	紛失防止タグ「MAMORIO」の企画・開発・販売

■主な受賞実績

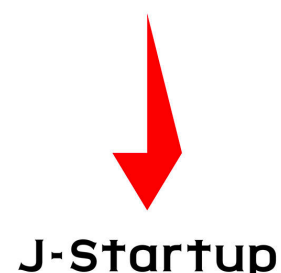

忘れられる、当たり前前の未来をつくる。

MAMORIO株式会社は私が金融機関に努めていたときに発生した同僚の紛失事故がきっかけで生まれました。

真っ青な顔でなくしたカバンを探し回る同僚の姿を見て、こんな悲しい思いを少しでも解決できる仕組みがあればいいのに。なくすことをなくしたい！と強く思い、なにか自分ができることはないかと考えはじめたのが始まりです。

モノをなくしたときにまるでポータルサイトのようにぱっと場所が検索できるような仕組みがあればいい、と思いつくったポータルサイト「落とし物ドットコム」からはじまり、時を経て現在は最新のIoT技術を使った紛失防止タグMAMORIOという製品を軸にした事業を展開しています。

提供しているものの形は違えど、「なくすを、なくす。」というあのときの思いは変わっていません。

そんなMAMORIOは忘れ物を防ぐ会社ではありますが、「忘れられる」ことを目指す会社でありたいと思っています。

小さいから「忘れられる」

新しい何かを付け加えることはとても複雑で面倒です。様々な大切なものにまるで違和感がなくつけられて小さすぎて存在を「忘れられる」ような製品を目指します。

どこにあったかわかるから「忘れられる」

なにかがどこかにいってしまい生まれる不安と悲しみは有史以来まったくかわっていません。そのような悲劇をなくすべくわたしたちは、様々な手段や技術を使い、安心して「忘れられる」ような価値を目指します。

当たり前すぎて「忘れられる」

歴史を変えるような素晴らしいプロダクトは当たり前になりすぎて、それがなかった時代のことを忘れられます。わたしたちはそういうなかったときが「忘れられる」ような価値を目指します。

モノを忘れられる、あたりまえの未来をつくる そんな未来を目指していきたいと考えています。



MAMORIO株式会社
創業者/代表取締役
増木 大己

企業での過去1年間の 紛失・置き忘れ・棄損によるインシデント経験率

社員証、業務書類等物品

16.4%

情報機器・外部記憶媒体

28.9%

「企業における情報セキュリティ実態調査 2017」

インシデント事故 間接被害コスト

1件平均 2,786 万円

「JNSA 情報セキュリティインシデントに関する調査報告書 ～発生確率編～ (2010年)」

企業のセキュリティインシデントの原因1位は「紛失・置き忘れ」によるもの。
リモートワークにより様々な物品の持ち出しが増えている今だからこそ
紛失対策の重要性が増しています。

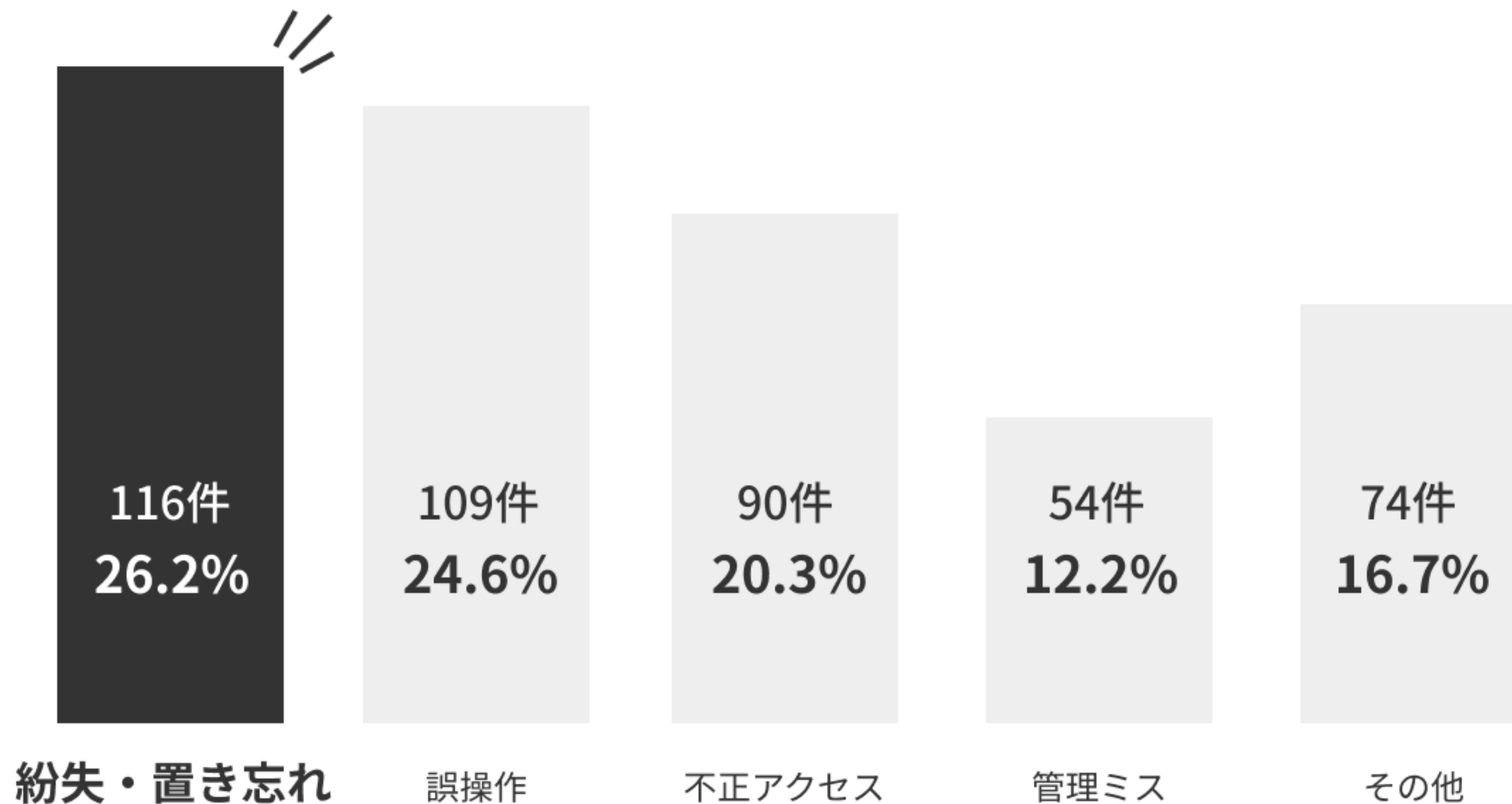

*2018年 情報セキュリティインシデントに関する調査報告書【速報版】

MAMORIO

MAMORIO Bizのご紹介



①スマートフォンにMAMORIOデバイスを登録

大量利用される、法人様向けにセットアップを行うキッティングサービスをご用意しております。

②アプリが利用者の紛失を防止

iPhone、Androidどちらも利用が可能です。
置き忘れ時の通知、地図表示、クラウドトラッキングで
対象物品の紛失の発生をゼロにします。



③管理者はPCで場所を確認

管理者向けに、業務目的に合わせてPCブラウザで利用可能な管理コンソールをご提供。履歴を一覧で確認可能です。

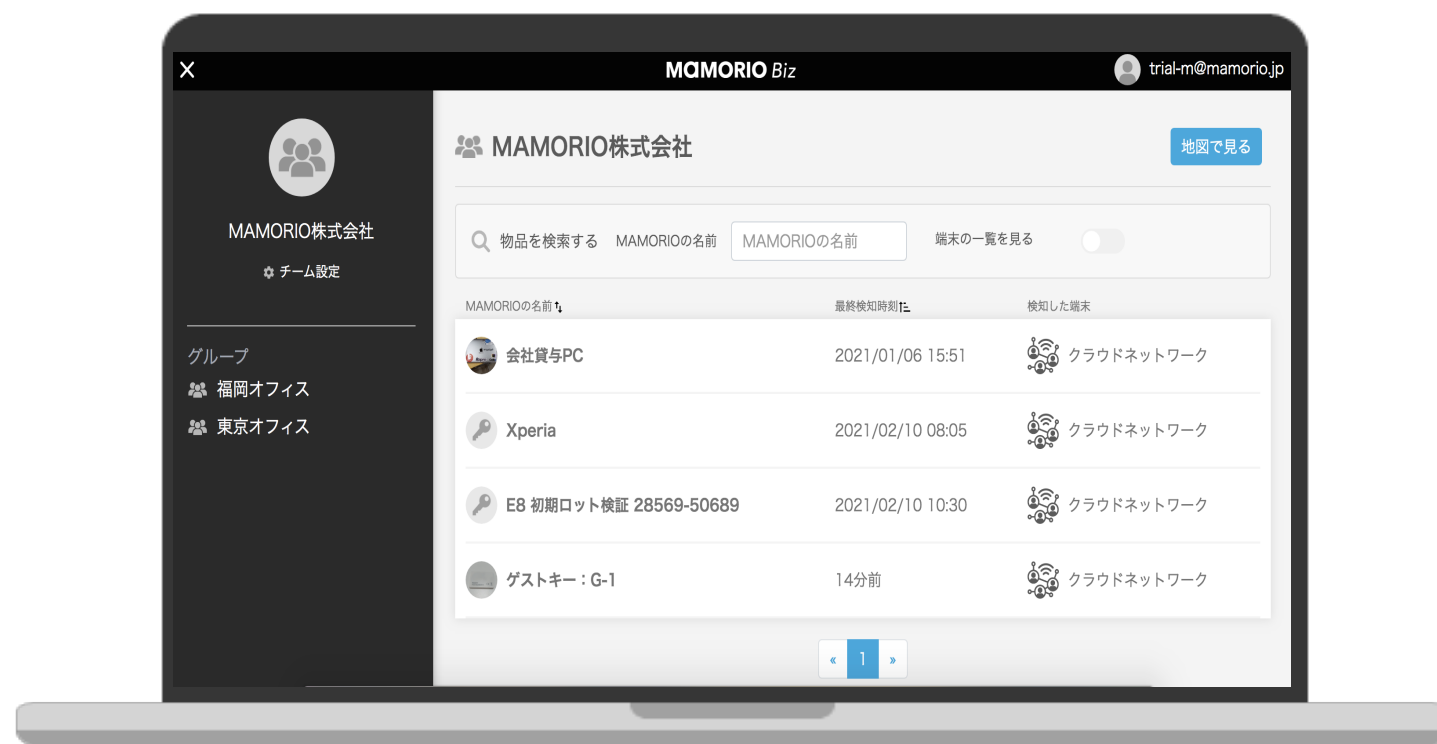



WEBページでの一元管理を実現！

ご契約いただいたMAMORIOを一元管理することができるWEBページを法人様限定でご用意。管理したい物品の情報を地図やステータスから取得することができます。



紛失防止率99.9%の置き忘れ防止機能！

対象物を置き忘れたらスマートフォンに通知でお知らせ。未然に紛失を防げるとともに、紛失想定場所をアプリで、管理者はPC上ですぐに確認できます。



公共交通機関とも連携した日本最大の発見網

万が一の盗難・紛失時には独自特許技術「クラウドトラッキング」数十万ユーザーの端末と全国700路線以上に設置された受信機が紛失物をすれ違い追跡し、90%以上の確率で発見します。

企業で複数個の物品につけて管理をされる場合は
MAMORIO Bizでのご利用が便利です。

	MAMORIO	MAMORIO Biz
管理コンソールの利用	×	○
一括デバイス管理	×	○
専用ハードウェア	×	○
電池交換サービス	有償	無償
製品保証期間	180日	契約期間に同じ

法人様向け専用ハードウェアをご用意しております。

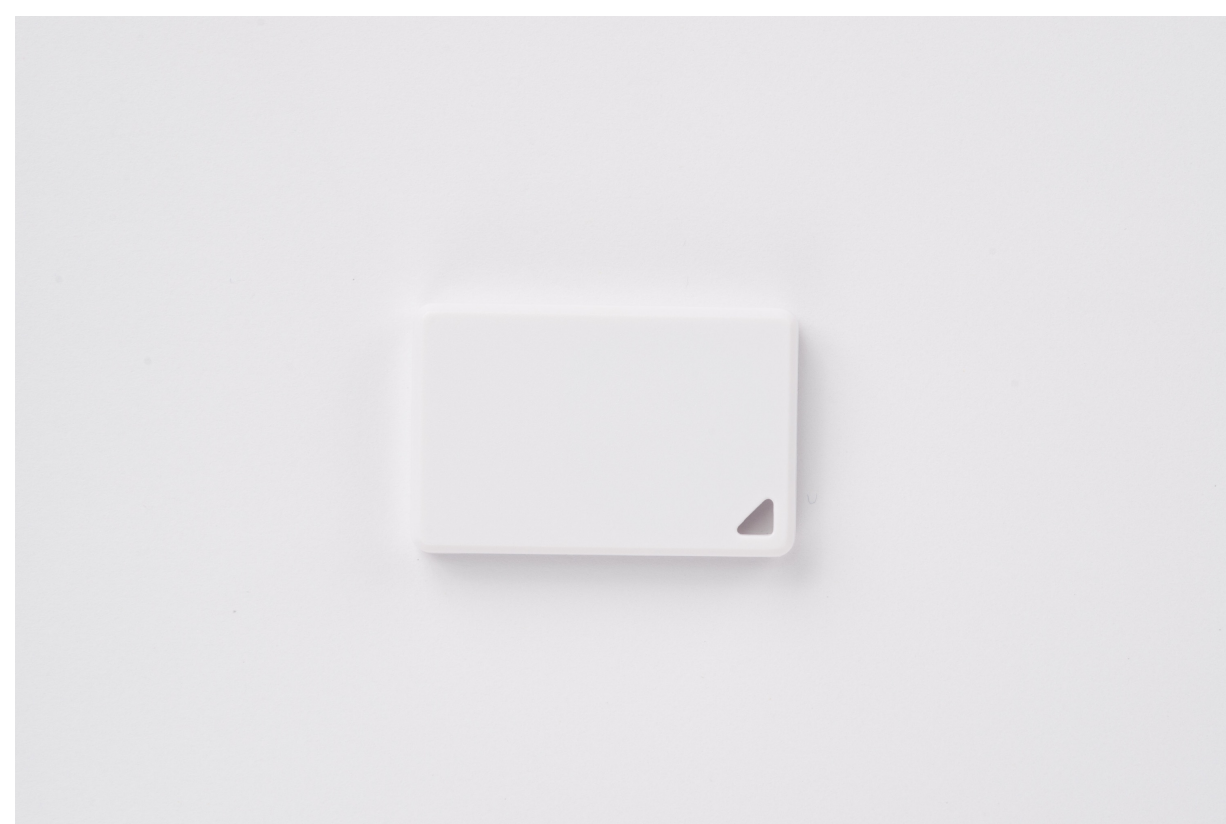

MAMORIO Pro E8B

タグ型

印字、シール対応可能。
電池交換可能で長くご利用可能です。

電池寿命：約3年
サイズ：36.5x23.7x5
電池タイプ：CR2032



MAMORIO Spot

アンテナ

倉庫などに設置することで、
アンテナの受信範囲の
物品の有り無しの把握が
可能になります。

コンセント電源で利用が可能で、
面倒な設定などは一切不要です。

各端末の場所、最終検知地点を一覧表示

The screenshot shows the MAMORIO Biz management console interface. On the left is a dark sidebar with a user profile icon, the text 'MAMORIOBiz_デモ環境', a gear icon for 'チーム設定', and a 'グループ' section with '本社' and '秋葉原オフィス'. The main content area has a header with 'MAMORIO Biz', a user icon, and the email 'maintenance@mamorio.jp'. Below the header is a search bar with the text 'MAMORIOの名前' and a dropdown menu for '持出状況' set to 'すべて'. A table lists tracked items with columns for item name, last detected time, location, battery status, and owner. The table contains four rows: 'ノートPC 003' (1分前, クラウドネットワーク, red battery), '名刺ケース' (13分前, 秋葉原オフィス, yellow battery), '財布' (8分前, まもりお太郎, green battery), and '鍵 001' (3分前, まもりお太郎, green battery). A pagination control at the bottom shows page 1 of 1.

MAMORIOの名前	最終検知時刻	最後に検知した端末	バッテリー	所持者
ノートPC 003	1分前	クラウドネットワーク		MAMORIO管理
名刺ケース	13分前	秋葉原オフィス		MAMORIO管理
財布	8分前	まもりお太郎		MAMORIO管理
鍵 001	3分前	まもりお太郎		まもりお太郎

各物品毎の詳細な位置履歴の1日のログ確認が可能です。

The screenshot displays the MAMORIO Biz management interface. On the left, a sidebar shows a user profile for 'MAMORIOBiz_デモ' and a group named '秋葉原オフィス'. The main content area is titled 'MAMORIO Biz' and shows details for a specific item, '鍵 001' (Key 001). It indicates the battery was replaced on 2021/11/12 at 12:15. Below this, a map shows the location history for the key in the area of 東京都千代田区外神田 (Tokyo, Chiyoda-ku, Sotomachi). The map includes a blue path with numbered markers (1-12) representing the key's movement. Landmarks such as 'ローソン 外神田三丁目店' (Lawson Sotomachi Mitsuchome Store) and 'ビックカメラ AKIBA' are visible. The interface also features a '詳細' (Details) window, a 'チーム設定' (Team Settings) option, and a '位置履歴の出力' (Export Location History) button.

持ち出し履歴の帳票出力（台帳管理）が可能です。

No.	持出日時	持出者 (メールアドレス)	mamorio名称	持出元 (チームorグループ名)	返却日時
1	2022/06/17 13:38	(rtakada@mamorio.jp)	鍵	秋葉原オフィス	2022/06/21 13:21
2	2022/06/17 13:38	(rtakada@mamorio.jp)	鍵001	MAMORIOBiz_デモ環境	2022/06/17 13:39
3	2022/06/27 15:14	(rtakada@mamorio.jp)	鍵002	MAMORIOBiz_デモ環境	2022/06/30 15:10
4	2022/06/27 16:45	(shimura@mamorio.jp)	会社貸与PC	MAMORIOBiz_デモ環境	2022/06/27 16:47
5	2022/06/30 11:28	(shimura@mamorio.jp)	会社貸与PC	MAMORIOBiz_デモ環境	2022/06/30 11:31
6	2022/06/30 15:11	(shimura@mamorio.jp)	会社貸与PC	MAMORIOBiz_デモ環境	

タグ落としとした場合、スマホアプリにプッシュ通知。紛失防止に寄与。

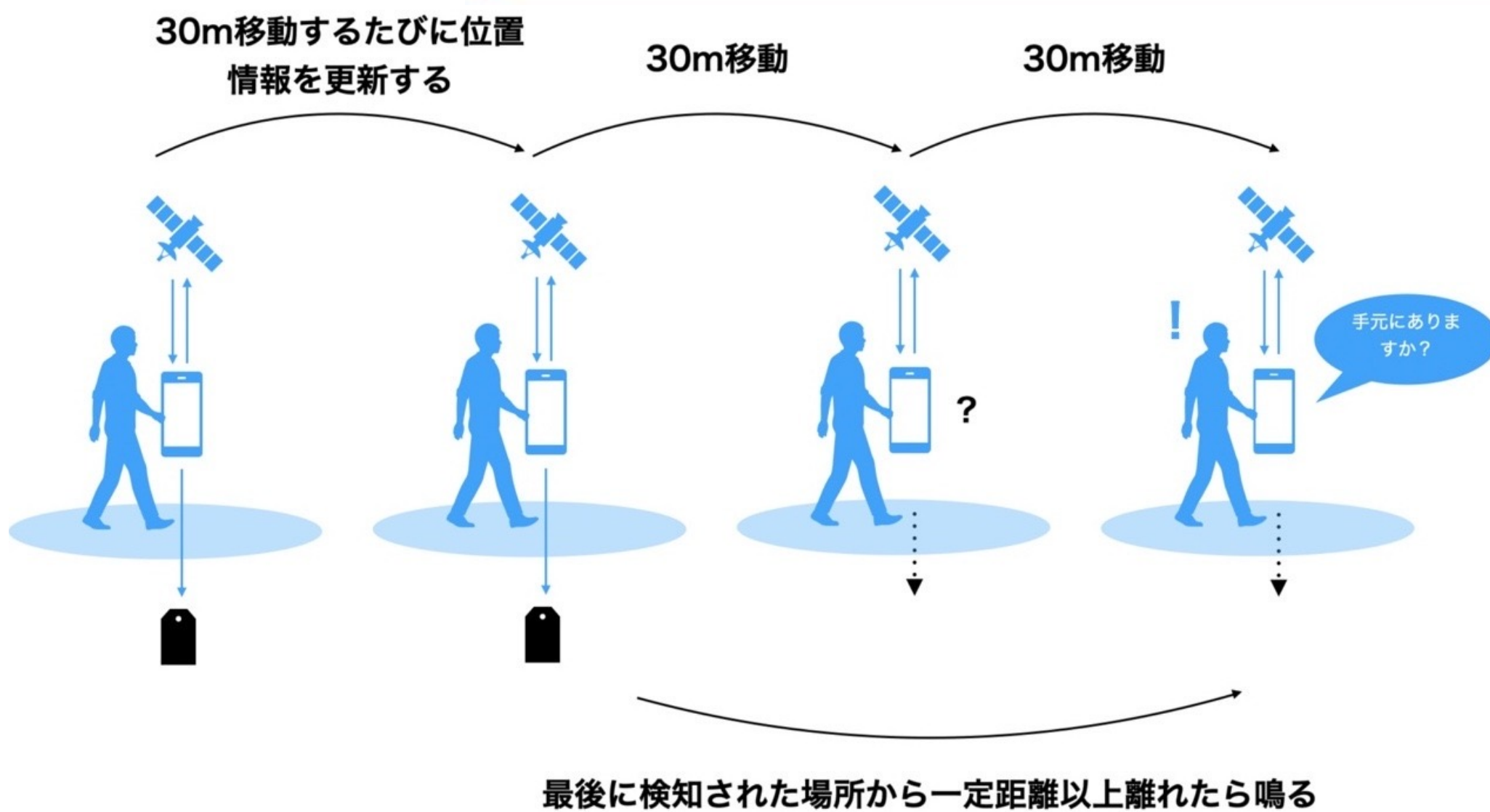

① まずは位置情報を確認

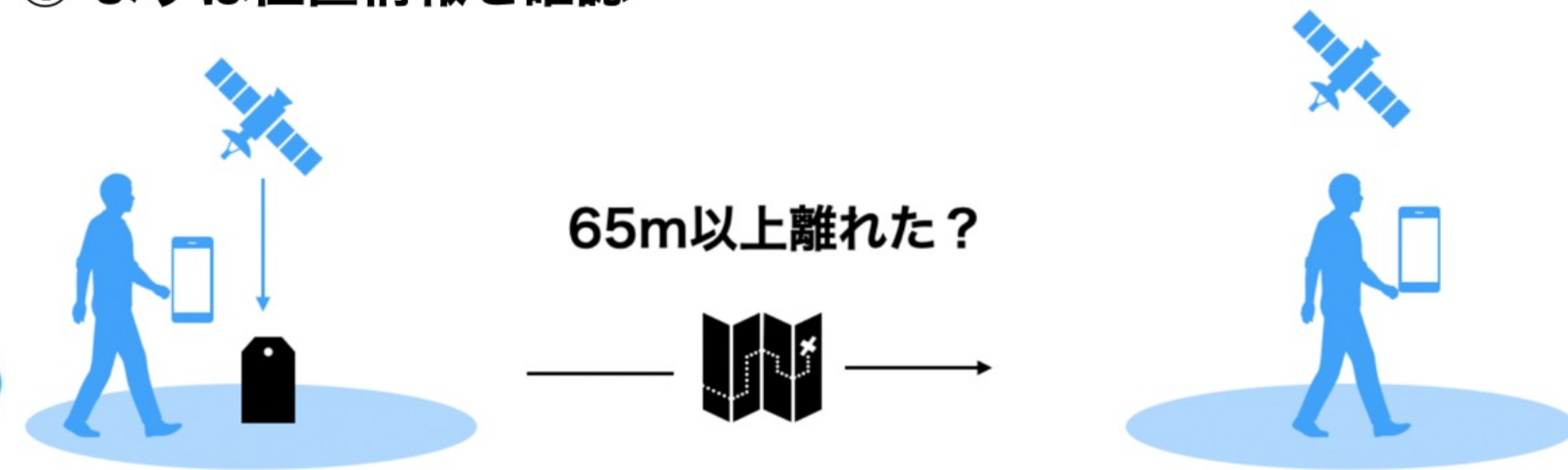

② 次に経過時間を確認

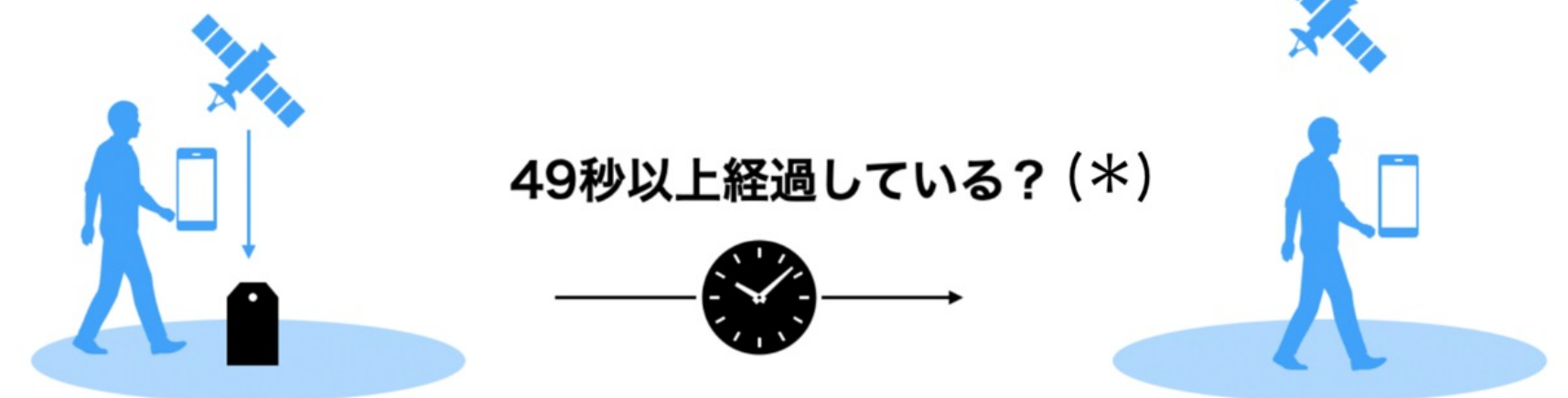

*平均的な歩行速度秒速1.33mで65m移動するのにかかる時間

レベルメーター
タグとの距離を可視化

AR機能
目視不能タグを可視化

クラウドネットワーク
紛失時の発見率向上

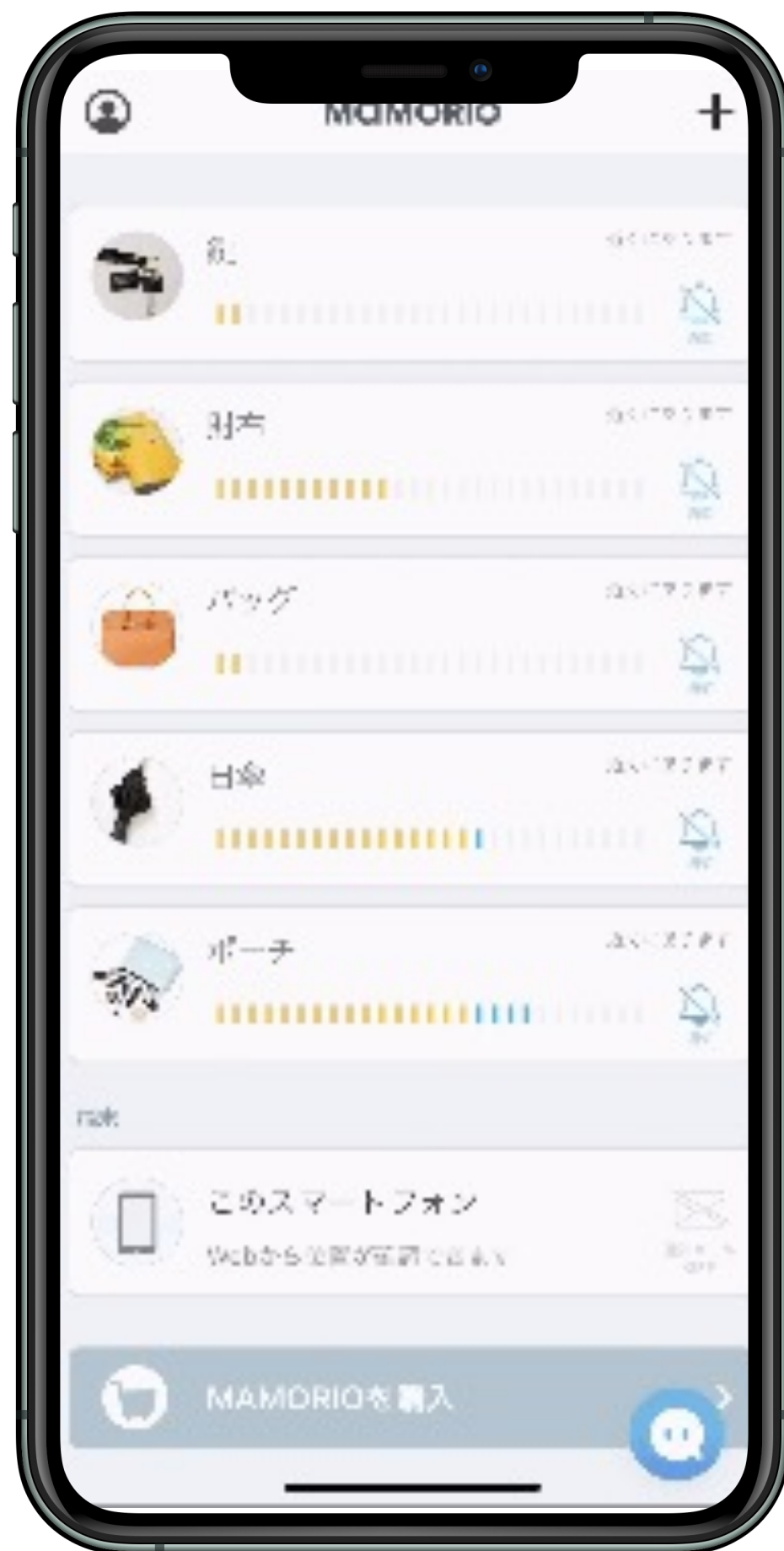

- ・ 他ユーザーのスマホがすれ違くと検知場所を持ち主にお知らせします
- ・ アプリが入っていれば誰でも検知可能、社外ユーザーがすれ違ってても発見
- ・ すれ違いユーザーはどのタグを検知したか表示されないなので秘匿性も確保



MAMORIO Bizお使いの運用方法で、以下3点が実現可能です。

持ち出し管理

- 物品をいつ誰が持出/返却したかを一元管理
- 持出/返却の履歴を残す事が可能となり台帳管理をシステム化します。
- 紙やシートでの台帳管理の記入漏れを防止します。

物品管理

- 社内備品の有無をWEB画面で一括管理
- 最後に検知された物品の場所と時間を一覧で確認できるので紛失防止とともに業務効率化が可能です。
- 検知されない物品を任意の日時で管理者に通知するため、返却忘れ等社内のエラーを早期発見できます。

紛失防止

- 管理している物品を未然に紛失防止し、紛失時のリスクを最小化します。
- 一定距離物品と離れた際にスマホに通知を行います。
- 万が一紛失が起きた際、アプリケーションの検索機能を活用し早期発見を実現します。

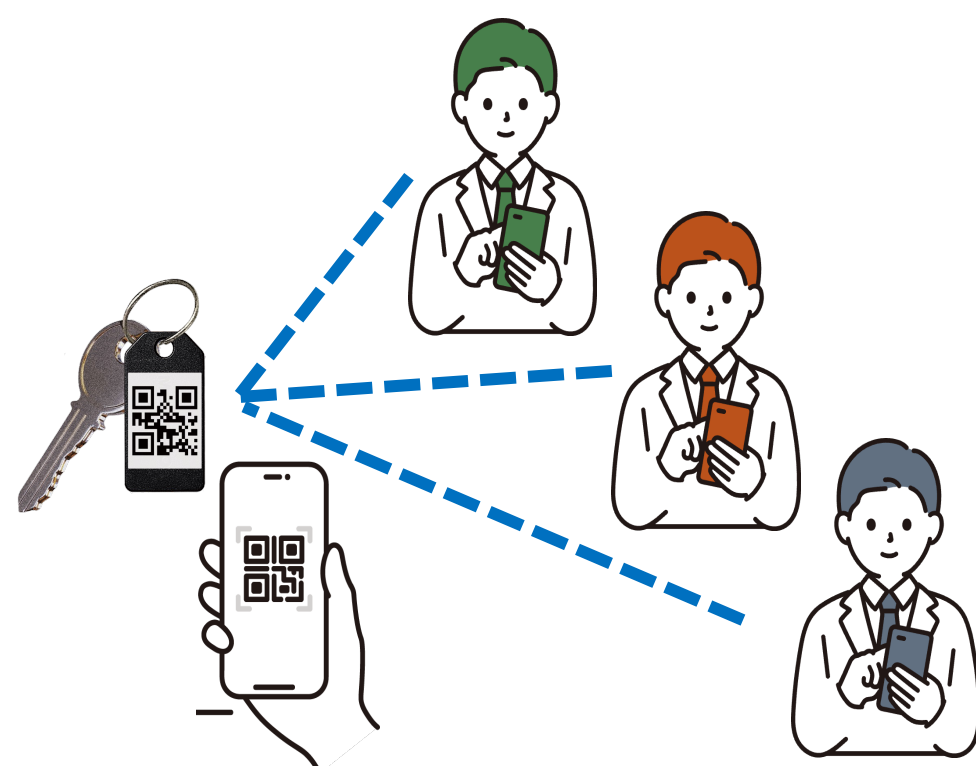

現場運用イメージ



持ち出し・返却の際に、担当者のMAMORIOアプリからQRコードを読み込み



万が一の紛失時に紐付けを行なっているユーザーに通知

レベルメーター タグとの距離を可視化
カメラで探す 目視不能なタグを可視化

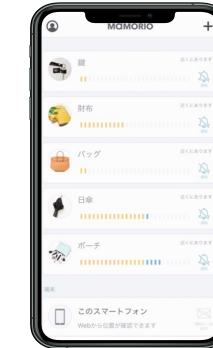

アプリケーションから確認できる最終検知場所を元に検索機能を活用し早期発見

管理者運用イメージ



管理者はPCから、誰に貸しているのか持ち出し中の社員の近くにあるのかを一目で確認可能

No.	持出日時	持出者 (メールアドレス)	mamorio名称	持出先 (チームグループ名)	返却日時
1	2022/06/01 11:54	テスト宮崎 (ymiyazaki@mamorio.jp)	3	MAMORIOBiz_デモ環境	2022/06/01 12:23
2	2022/06/02 15:36	(takada@mamorio.jp)	1	MAMORIOBiz_デモ環境	2022/06/02 15:43
3	2022/06/07 11:55	(shimura@mamorio.jp)	3	MAMORIOBiz_デモ環境	2022/06/07 17:08
4	2022/06/07 17:37	(shimura@mamorio.jp)	3	MAMORIOBiz_デモ環境	2022/06/07 17:38
5	2022/06/08 16:04	(shimura@mamorio.jp)	3	MAMORIOBiz_デモ環境	2022/06/08 16:06
6	2022/06/09 10:56	(shimura@mamorio.jp)	3	MAMORIOBiz_デモ環境	2022/06/09 10:57
7	2022/06/13 12:00	(takada@mamorio.jp)	1	MAMORIOBiz_デモ環境	2022/06/13 12:01
8	2022/06/17 13:38	(takada@mamorio.jp)	鍵	高田	2022/06/21 13:21

今まで行っていた紙やシートでの台帳管理をシステム化



万が一の紛失時には管理画面からマップで最終検知場所を確認できるので安心です。



物品の集積所にMAMORIOSPOTを設置し、各SPOTの名称を登録



管理画面より物品の持ち出し、返却の有無を確認可能。



任意の日時で管理者メール宛に物品の有無を通知。返却漏れを早期発見し、管理画面より物品の最終検知場所と持ち出し者を把握できます。

MAMORIOSPOTご契約いただいたお客様は、こちらのサービスをご利用可能です。

MAMORIO Biz

新機能

未検知 MAMORIO お知らせサービス

登録・管理している

各 MAMORIO の検知状態を

任意の日時に管理者へ

メールでお知らせ！



2020/05/22 12:00 の
未検知 MAMORIO の情報をお送りします

検知できない物品

1 個の物品が検知できませんでした。

📍 ゲストキー A

2020/05/12 15:30

全ての物品を確認する

管理者がシステムにログインすることなく紛失状態を確認できます。
任意の日時における紛失状態をメールでお知らせすることで
管理者の確認作業における負荷軽減と確認漏れにより紛失発見の遅延を防止いたします。

MAMORIO

MAMORIO Biz plus for現場のご紹介

建設業界向けに工事や建設現場での機材や物品の所在管理に特化した「MAMORIO Biz Plus for現場」の提供を開始致します。

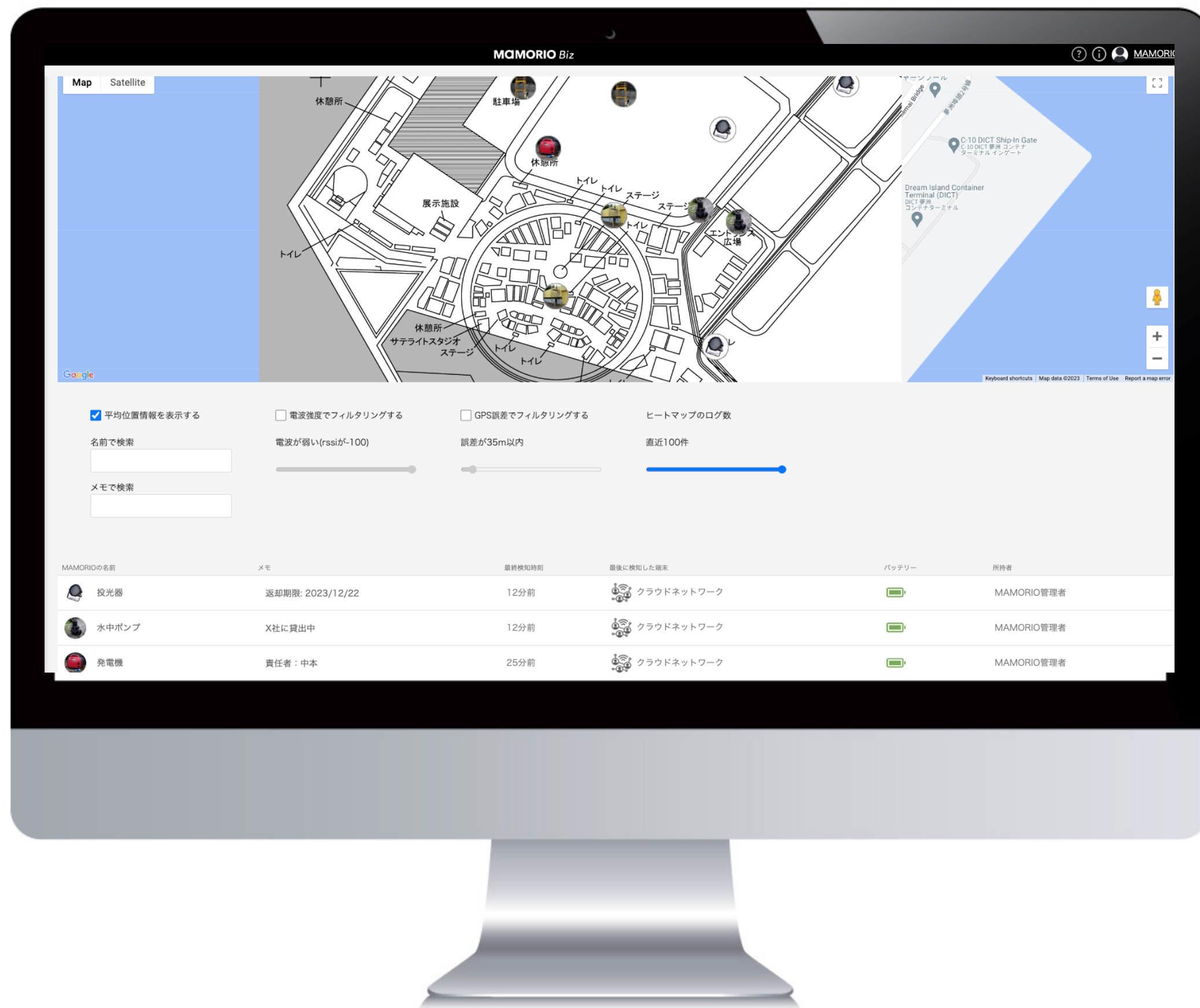

MAMORIO Pro Tough Slim

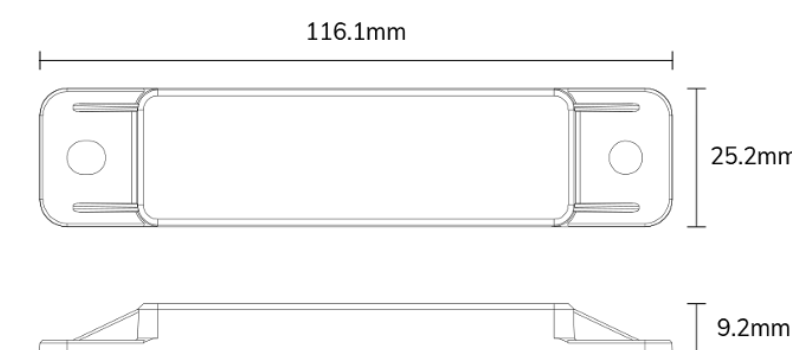
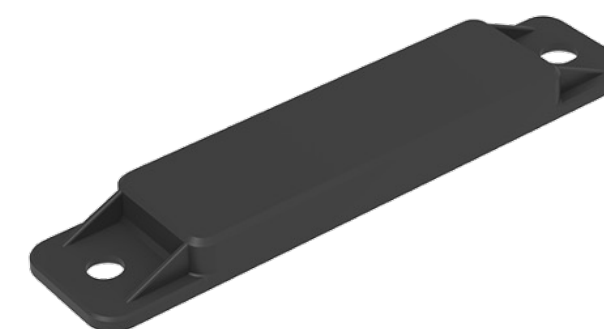

製品名	MAMORIO Pro Tough Slim
製品型番	MAP-T-001
本体素材	ABS
カラー	ブラック
耐久性	IP65 IK08 相当
外形寸法 (L*W*H)	116.1*25.2*9.2mm
本体重量	19g
バッテリー容量	440 mAh
電池寿命	3年

屋外特化型発信端末

施工図や施設配置図をマップに重ねて表示

地図データが不十分な現場でも図面を登録することで、物品の場所をより見やすく表示することが可能です。

スマホが検知した物品の位置情報をマップ上に表示

様々なモノがどこにあるのか所在場所を直感的に確認可能です。

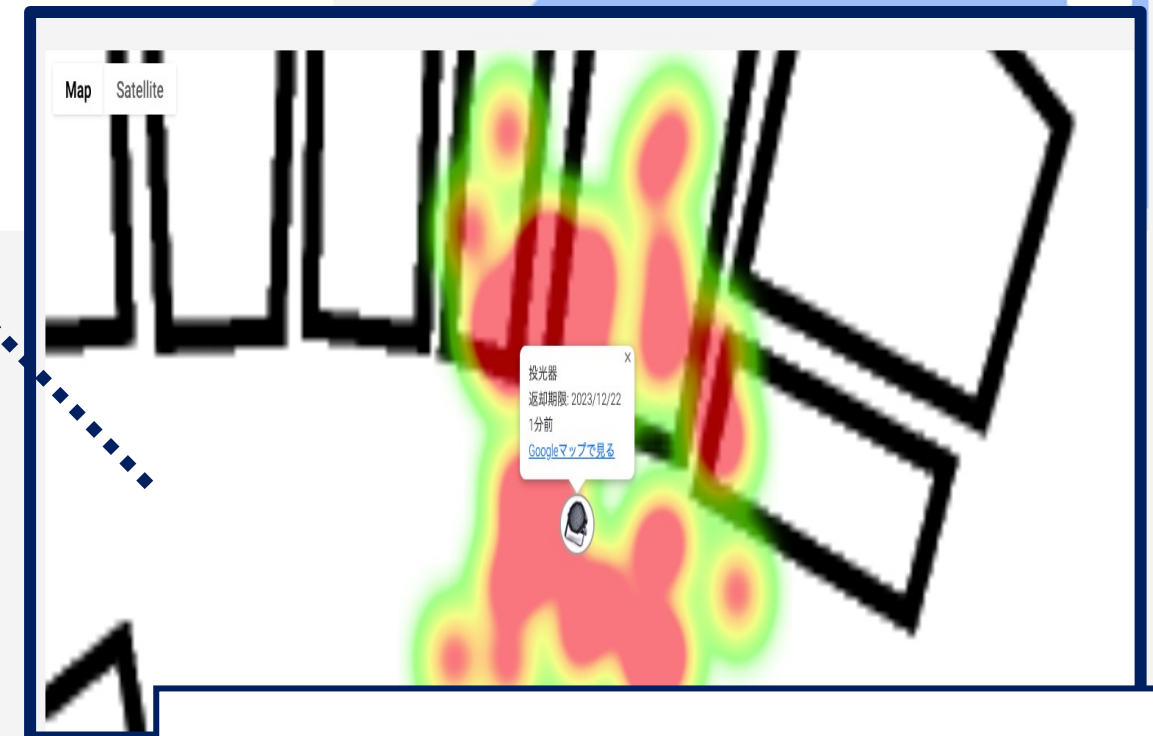

詳細情報が確認可能なリスト画面。

検索機能を用いて対象物品を簡単にが可能です。

対象物品の位置の変化をヒートマップで表示

ヒートマップで対象物品の位置情報を表示することができるので対象物品の移動エリアを直感的に把握することが可能です。

MAMORIOの名前	メモ	最終検知時刻	最後に検知した端末
投光器	返却期限: 2023/12/22	12分前	クラウドネットワーク
水中ポンプ	X社に貸出中	12分前	クラウドネットワーク
発電機	責任者: 中本	25分前	クラウドネットワーク

MAMORIO

料金プランとオプション

利用個数に応じて、プランをご選択いただけます。
 使用人数や物品数に応じて下記プランに変動ございますので担当にご相談くださいませ。

	エントリー	スタンダード	ビジネス	エンタープライズ
	50,000 円/月額	75,000 円/月額	100,000 円/月額	要相談
無償付与個数	30	50	100	101~
環境構築費用	100,000円	100,000円	100,000円	要相談
管理画面利用	✓	✓	✓	✓
故障時の無償交換	✓	✓	✓	✓
API連携	—	—	✓	✓
グループ作成上限数	—	2	5	6~

備考

- 最低利用期間は1年間です。
- 初回のご請求は「プラン価格×12ヶ月+環境構築費用」を一括請求とさせていただきます。
- 「追加タグのご要望」については、オプションサービスとして月額2000円/タグで承っております。
- ハードウェアは法人専用端末です。
- 表示価格は全て税抜です。

オプション MAMORIOSPOT ※未検知MAMORIOお知らせサービスも利用可能	初期費用	20,000 円/1台
	月額費用	9,800 円/1台

さまざまなオプションをご用意しております。
詳細は担当よりご説明いたしますのでお気軽にお申し付けくださいませ。

設置オプション



納品から運用開始まで
弊社の専門スタッフが現地にお伺いし、一括でサポートいたしますので安心してサービスをご利用いただけます。

費用

¥200,000+往復交通費

※弊社事務所の最寄り駅であるJR秋葉原駅～御社に一番近い駅までの往復交通費も別途で頂戴いたします。

MAMORIOBIZplusfor現場

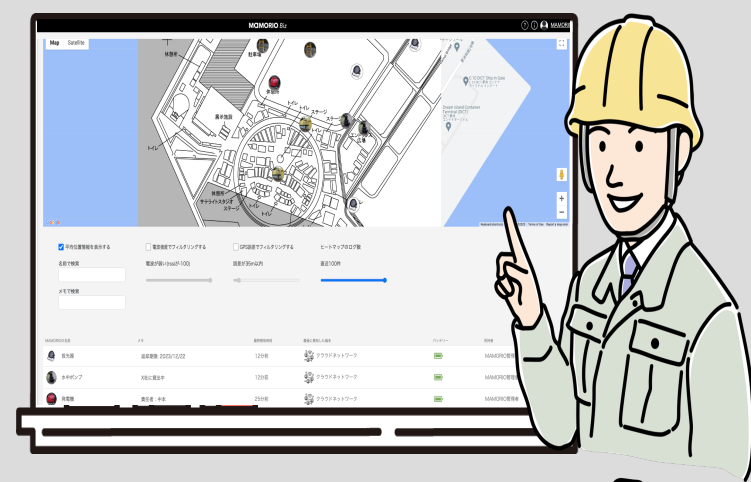

図面のオーバーレイ機能や屋外でも利用可能な防水防塵タイプのMAMORIO Pro Tough Slim選択可能です。

費用

月額50,000円

MAMORIO Bizの各プランに上記金額を合わせた価格となります。

過去履歴データ参照機能

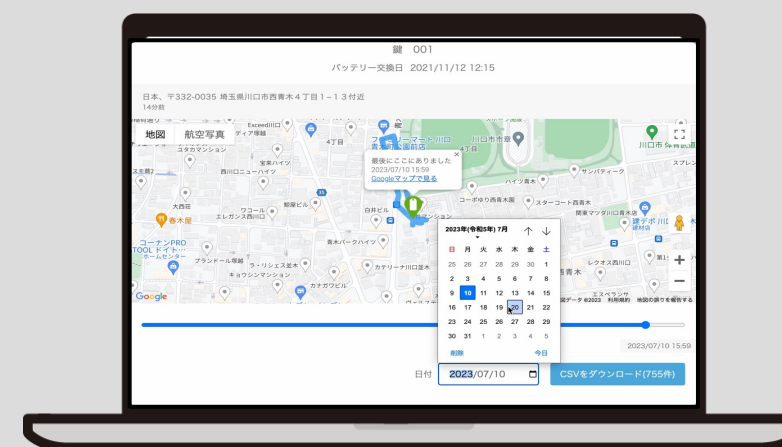

過去の検知データを参照したい日程を指定し、指定日の1日のログデータ（位置情報）を閲覧並びにCSVで出力可能です。

費用

月額20,000円

MAMORIO Bizの各プランに上記金額を合わせた価格となります。

API連携機能

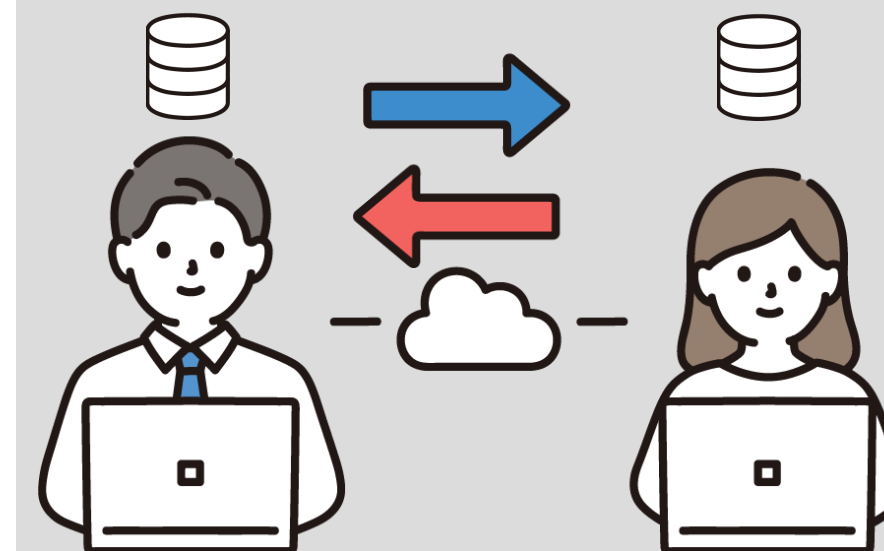

MAMORIO検知データの参照/加工/表示変更してAPIで御社システム（サーバー）に自動連携いたします。

費用

月額20,000円

MAMORIO Bizの各プランに上記金額を合わせた価格となります。

		 MAMORIO	 MAMORIO Biz	 MAMORIO Biz⁺ For 現場
アプリ機能	ロケーションタイムライン	○	○	○
	紛失防止機能	○	○	○
	ARトラッキング	○	○	○
	クラウドトラッキング	○	○	○
	持ち出し機能	-	○	○
管理コンソール機能	持ち出し管理	-	○	○
	持ち出し履歴の帳票出力	-	○	○
	過去履歴	-	○	○
	CSV一括登録	-	○※	○
	AI位置情報補正	-	○	○
	ロケーションフィルタリング	-	-	○
	図面オーバーレイ機能	-	-	○
	ヒートマップ機能	-	-	○
ハードウェア	MAMORIO	○	△	△
	Pro E8	-	○	○
	Pro Tough Slim	-	-	○
	故障時等の無償交換	-	○	○
	MAMORIO SPOT	-	○※	○※

※別途オプション契約で使用可能

MAMORIO



事例紹介

導入後 紛失発生件数 **0件** の実績に支えられ **数多くの企業様** にご利用
(※1)

主なMAMORIO製品 ご利用企業様 (一例)



JAPAN AIRLINES



東急電鉄



Osaka Metro



SONY



HITACHI



その他
多数企業が
利用中！

※1 2022年10月末時点 紛失後にMAMORIOで発見されたものは紛失と定義しない。



アクティア株式会社様
営業統括部 品質管理グループ マネージャー
xxx ×× 様

首都圏を中心に掃除や料理などの家事支援事業を展開しているイオングループ・アクティア株式会社。お客様からお預かりした鍵の管理に他社のスマートタグを活用していましたが、より確実に効率的なソリューションが必要でした。今回は、営業統括部 品質管理グループのマネージャーである久保田 智司様に、MAMORIO BIZ導入の経緯や今後の展望についてお話をいただきました。

- ✓ MAMORIOを導入したきっかけ 家事を代行するサービスを提供する上での、鍵の紛失を防止するため
- ✓ MAMORIOを導入した決め手 MAMORIOは電池寿命の目安が約3年、導入の大きな決め手
- ✓ MAMORIOを導入した結果 MAMORIOを活用し、確かな安心・信頼獲得を目指したい

導入された経緯についておしえてください。

当社は、お客様のお宅にお伺いして掃除や料理などの家事を代行するサービスを提供しています。

お客様がお留守の際にお伺いすることも多いのですが、そういった場合はご自宅の鍵をお預かりしています。

その鍵の紛失を防止するため、別のスマートタグを2年ほど使っていたのですが、いくつか不満を感じていました。

数あるスマートタグを比較・検討した結果、MAMORIOであれば不満を解決できるのではないかと考え、導入を決めました。

以前使っていたスマートタグの電池が半年ほどで切れてしまうことを懸念していました。

スマートタグの電源が切れてしまうと、情報の管理ができなくなっていました。

一方、MAMORIOは電池寿命の目安が約3年となっていてますよね。

ここは導入の大きな決め手になりました。なにしろこれまでの6倍の長さですから。



先月導入されたばかりとのことですが、実際に使用されてみていかがでしょうか？

小さくて軽いところがいいですね。以前使っていたスマートタグはもっと大きくて重かったため、運用面での利便性が高まりました。

管理画面も便利だなと感じています。今のところ紛失事件は起こっていないのですが、もし起こったとしても管理画面で本部から鍵の位置を把握できるので安心ですね。さらに各スタッフの使用開始状況なども確認できたりと、以前使っていたスマートタグにはなかった機能が使えるのは、MAMORIOを導入してよかったと思うポイントの一つです。

鍵を持ってお客様のお宅に訪問するスタッフの動線も確認できるようになりました。道に迷うなどのトラブルが起こっていないか確認できるので、安心感がありますね。これまではアクシデントが起きたときでも、スタッフから連絡が来るまではなにもわからない状態でしたから。今後、もっと別のことにも活用できるのではないかと期待しています。

MAMORIOは「コンソール」と呼ばれる管理画面で本部からも鍵の位置情報を把握できるとのことです。そういったところも魅力的でしたね。



建設工事現場での機材や物品の所在管理を通じた 効率化とコスト削減の実現

MAMORIOを導入したきっかけ	建設現場で用いる機材や物品などのレンタル品の所在管理
MAMORIOを導入した決め手	情報の把握が容易な管理コンソール機能
MAMORIOを導入した結果	位置の確認による作業効率化、レンタル費用の削減への期待

導入プラン：ビジネスプラン（100個） + オプションBizplus

ビジネスプラン：10,000円×12ヶ月 = 1,200,000円
 Bizplusfor現場：50,000円×12ヶ月 = 600,000円
= 総額1,800,000円

導入背景

土木建築工事において調査、測量、企画、設計、施工、監理や、不動産取引および不動産の保有、利用などを扱っている大手建設会社株式会社安藤・間。

建設現場の日常的な課題として建設現場では、職員が重機や機材の所在に関する問い合わせに忙殺され、また、レンタル機材の不必要な追加により無駄なコストが発生しているという問題がありました。

「MAMORIO Biz Plus for 現場」の導入によりこれらの物品や機材の所在管理に関する負担を減少させたいと期待し導入いただきました。

120個の機材や物品に「MAMORIO Biz Plus for 現場」を利用することで職員が機材の最終利用場所や使用状況を把握。

その情報を活用することで大幅な問い合わせコスト削減につながりました。またレンタル会社との交渉がスムーズに行えるようになるというメリットもありました。

導入結果

130日間の期間中に現場で管理監督を行うおよそ18人のスマートフォンにMAMORIOアプリをダウンロードして通常の業務を行いました。

実証期間中では全端末120個合計で87万7262回のMAMORIO端末の位置情報が検知・更新されました。

最も頻度が多いもので約2.2分に1回、全体では平均9.06分に1回程度の頻度で対象の機材や物品の位置情報を検知し、機材や物品の円滑な所在管理を実現することができた結果となりました。



現場の声【今泉様】

私はこのソリューションの仕組みを聞いてレンタル会社との交渉時の負担軽減にもなると思いました。目まぐるしく動く現場では工期途中での新規の機材のレンタル、返却というのが度々発生します。その際にレンタル会社との間で機材を返した、返していないといったやり取りが発生することがあります。実際には誤って別の場所にいつてしまったという状況でも物がなければ紛失ということになりますので、どちらも悪気がないだけに交渉がストレスになります。そのような状況なときMAMORIO BIZを使えば、最終検知場所を確認できるため客観的なデータとして話し合いが楽になると感じました。レンタル会社からのレンタル品にすべてMAMORIO Bizがついていればこうした管理が楽になると思います。



導入の決めてとなったポイントは何でしょうか

課題への対策について各施策を評価し、特にMAMORIOが世界最小クラスの落とし物防止タグで、携帯性に優れデザイン性も高い上に低価格であることが決めてとなって導入を決めました。

セキュリティカード、業務用携帯電話機、テレワーク関連機器を対象にMAMORIO装着を義務化し、運用に至ってます。初年度は530個導入し、次年度も引き続いて運用を継続しています。



株式会社ミライト情報システム事業推進本部 リスク管理室
xx xx 氏

MAMORIOを有効利用することにより、情報セキュリティマネジメントシステム (ISMS) の有効性を追求し、お客様の信頼を一層高めることができるよう取り組んでいきたい。

- ✓ MAMORIOを導入したきっかけ
- ✓ MAMORIOを導入した決め手
- ✓ MAMORIOを導入した結果

情報系会社として、セキュリティインシデントの撲滅は重要課題だった
SDKが用意されており、位置情報を活用したビジネス展開の可能性も考え、MAMORIOを導入
セキュリティインシデント直前の状況回避事例が6件！

導入後の成果について教えてください。

アンケート結果では、1年目の運用で93%の社員がMAMORIOを活用しており、継続して2年めの運用を開始しています。導入後、セキュリティインシデント直前の状況の回避事例が6件あり、MAMORIOに効果があることがわかりました。導入していなかった場合の損害を考えると、ぞっとします。導入の高い成果を受けて、弊社内の新規事業検討チームではMAMORIOを活用したソリューションも検討しています。

【MAMORIOによるインシデント回避例】

- ・一時的に見失ったがMAMORIOですぐに所在確認した：5件
- ・紛失したと思い、上長に報告したが直後にMAMORIOで発見：1件

導入した背景についておしえてください。

これまで、数件のセキュリティ事故・インシデントが発生し、お客様情報等を扱う情報系会社として、その根絶が必要な状況でした。また、セキュリティ確保の対象として、社員証、入館カード、お客様情報等の重要情報を保存するノートPCに加え、シンクライアント等のテレワーク環境も加わり、守るべき対象範囲が広がっていく状況に、早急な対策をとる必要がありました。特に、これまでの社員教育・訓練等の各種セキュリティ対策でも、やはり「うっかり」の防止は難しく、「検知」面の対策(重大事故につながるセキュリティインシデントの早期発見の仕組み作り)が弱く、その強化を図っていくことが必要と判断していました。

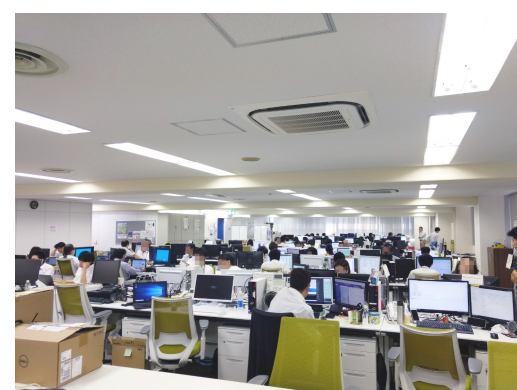



JAPAN AIRLINES

日本航空株式会社様

整備作業台車の管理 に活用

空港内で活用する整備作業台車140台にMAMORIO
をつけ、配車場所をコンソールで確認。
整備作業の効率化をはかる。



JR東日本

JR東日本様 (東日本旅客鉄道株式会社)

遺失物管理・返還業務効率化に活用

JR東日本内の主要駅51箇所にMAMORIO SPOTを設
置。遺失物の迅速な発見を可能とすることで、顧客
への遺失物早期返却を実現。

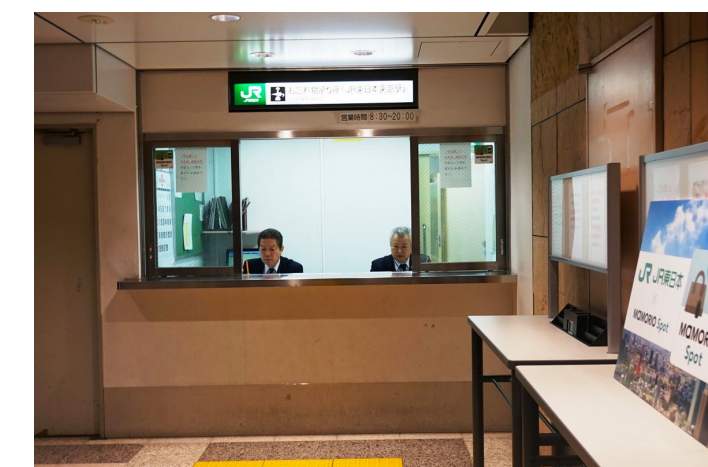

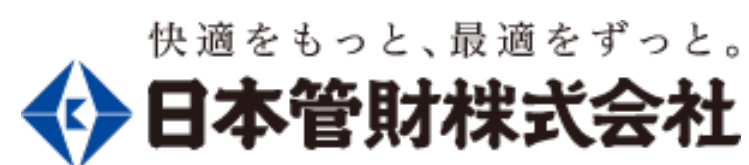

日本管財株式会社様

建設現場の鍵の管理 に活用

建設業務中で日々持ち出され利用される、商業施設の鍵2000台にMAMORIOを取り付け。返却場所にはMAMORIO SPOTを設置することで、遠隔での返却確認を実施。工事期間内の紛失事故ゼロ件を達成。

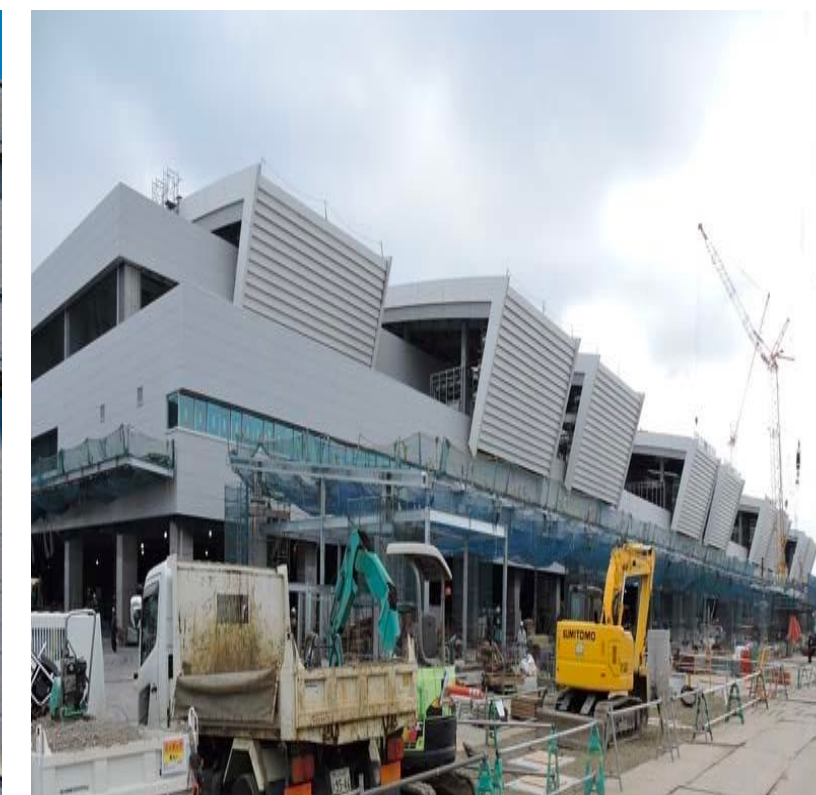



tv asahi

株式会社テレビ朝日様

放送機材の積み込み忘れ防止に活用

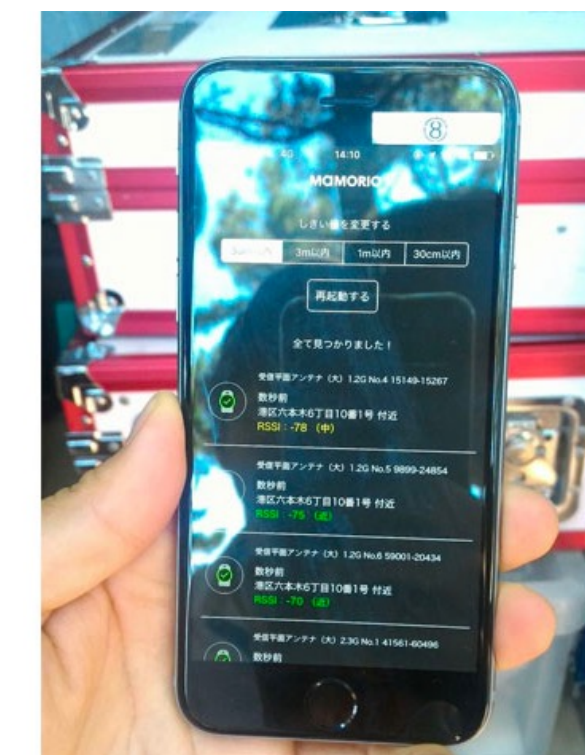
取材等で持ち運ばれる放送機材に MAMORIOを利用。紛失防止機能以外に、専用アプリを開発しロケ車等での移動の際に、担当者が積み込みの確認を高速でできるようにした。



**業界・業種を問わず
鍵・入館証・PCの管理に幅広くご利用いただいております。**

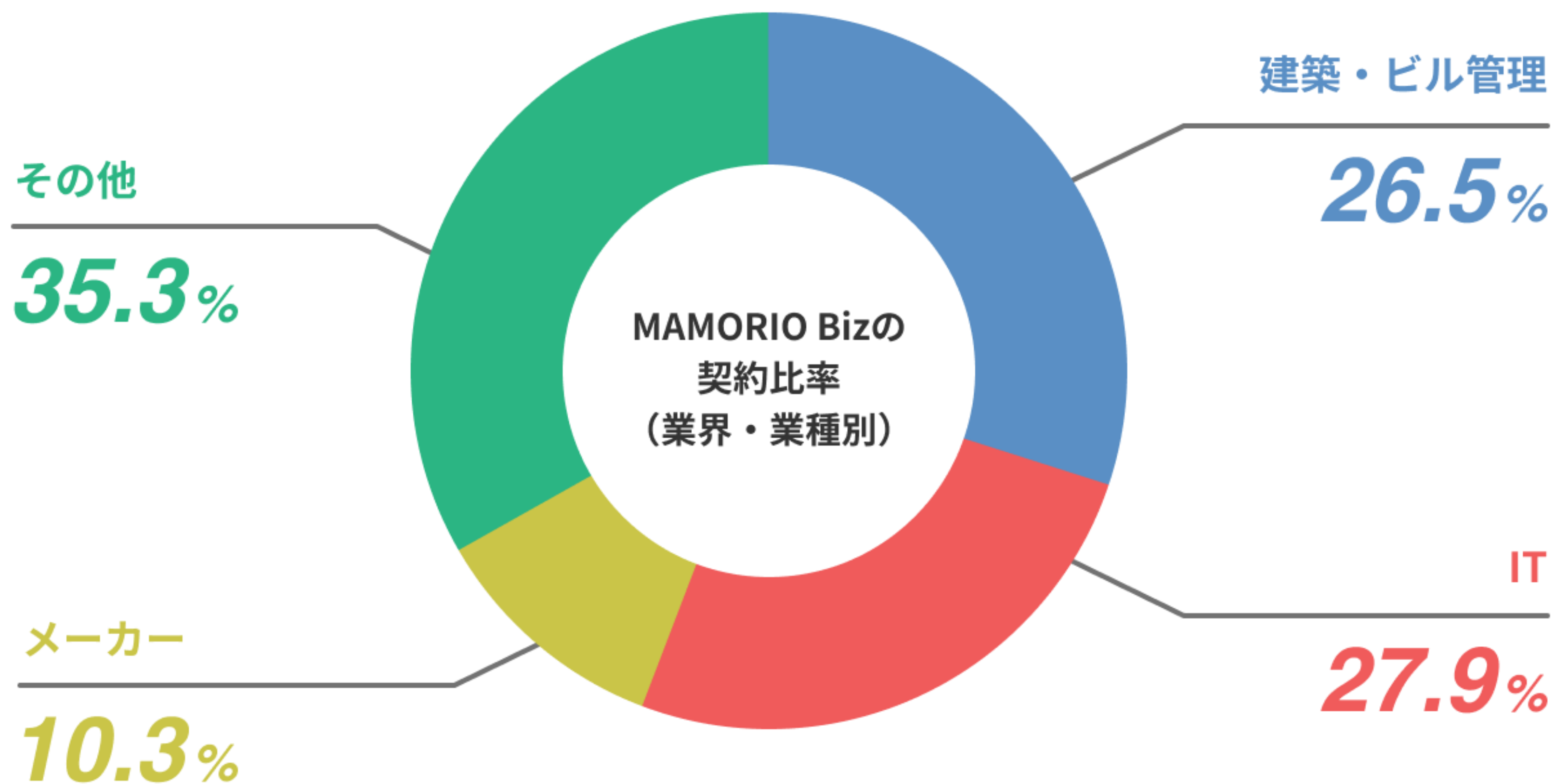

お問い合わせ先

MAMORIO

〒101-0021
東京都千代田区外神田3-3-5 ヨシイビル5F
MAMORIO株式会社



office-sr@mamorio.jp

Mission

「なくすを、なくす。」

名称 : MAMORIO株式会社
代表 : 代表取締役 増木大己
公式サイト : <https://mamorio.jp>
所在地 : 東京都千代田区外神田3-3-5 ヨシイビル5F
資本金 : 50百万円

主な受賞歴

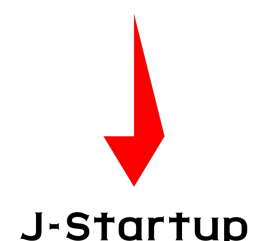

J-Startup 認定企業



GOOD DESIGN グッドデザイン賞



日経優秀製品賞
2018年 最優秀賞



世界発信コンペティション
東京都確信的サービス大賞

メディア掲載

朝日新聞 日本経済新聞 産経新聞

TE ASCII GIZMODO Gigazine



0TEL TBS